

日立コンデンサーマイク VT-EM10

構成部品

マイクロホン.....1	プラグ.....1
アンプ.....1	ジャック.....1
マイクホルダー ●マイクホルダー.....1	取扱説明書.....1
●フレーム.....1	
●木ネジ(4×15).....3	
●バインドネジ(2×4).....4	

各部の名称と働き、および接続方法

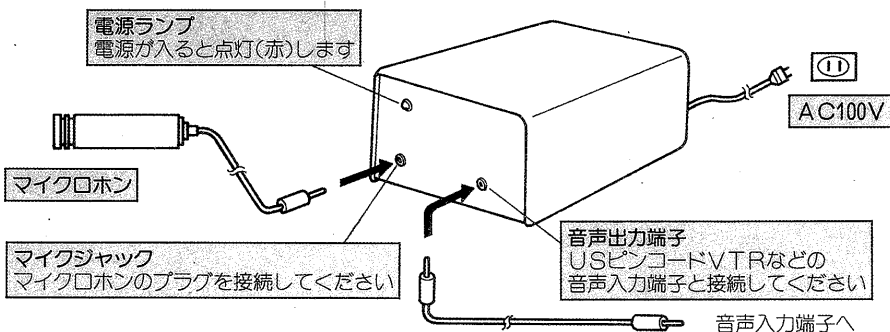

マイクロホンコードの延長方法

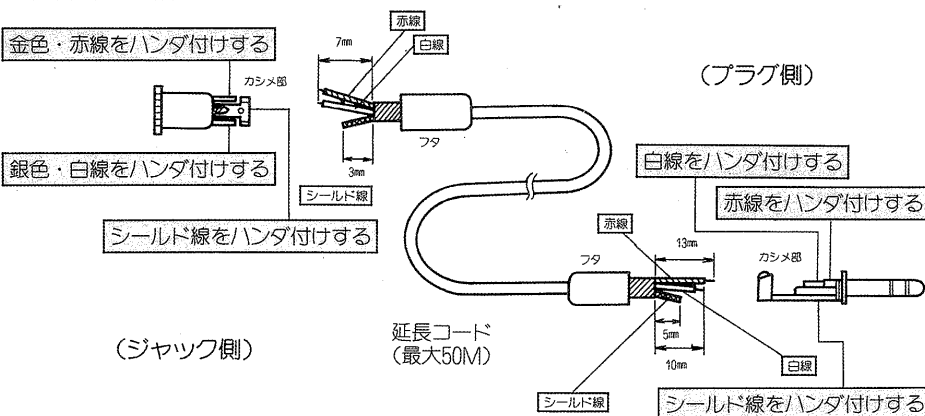

- 延長コードを上図のように線処理し、コードにフタを通す。図示された端子に、白線、赤線、シールド線をハンダ付けしてカシメ部でコード全体を固定する。(必ずコードの外被ごと固定してください。赤線、白線は先端1mm/ハンダ付けしておいてください。)
- 延長コードは2芯シールド線(住友電工20021 #26相当)をご使用ください。

マイクホルダーの取付け方法

①マイクホルダーのマイク取付孔にマイクロホンを差し込みマイク取付ネジで取付けます。

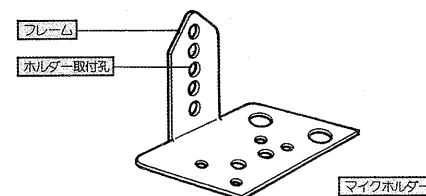

②フレーム取付けネジをゆるめスプリングワッシャーと共に外し、フレームのホルダー取付孔の取付けたい位置に取付けます。

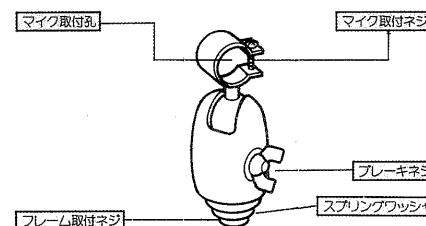

③天井、壁面、ビデオカメラ等取付け希望の場所へ図のようにバインドネジまたは木ネジで取付けます。

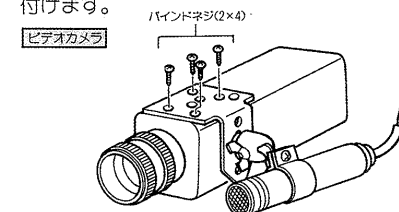

④プレーキネジをゆるめることにより、マイクロホンおよびマイクホルダーが自由にどの角度にでもセットすることができます。セットが完了したら、再びプレーキネジをしっかり締め付けてください。

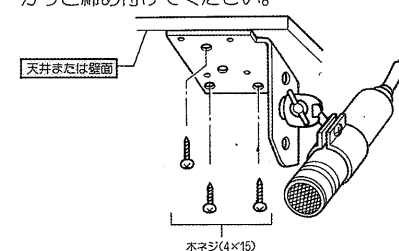

仕様

- マイク感度.....-12dBv(74db SPL)
- 最大入力音圧.....90dB SPL
- 消費電力.....2W以下
- 電源電圧.....AC100V 50/60HZ
- 出力インピーダンス.....600Ω
- 指向特性.....無指向性
- 周波数特性.....右図

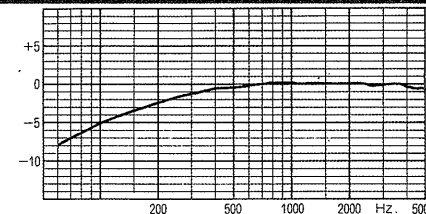

取り扱い上の注意

- 延長コードは指定(相当品)以外、もしくは最大延長距離(50m)以上のものを使用しますと音が小さくなったりノイズが多くなることがあります。
- マイクロホンの動作温度は-10℃~40℃です。エアコン等冷房機のすぐ近くでは使用しないでください。
- 本品は放水対応品ではありません。雨、水、霧、露等のかかる場所には設置しないでください。
- 収録対象物の音声が確実に収録されることを確かめてから本品を設置してください。